



DEFANGATORE ORIENTABILE

ART.2207-2208-2210-2211-2212-2213-2216-2217

Istruzioni per l'installazione



FUNZIONAMENTO

Il defangatore è un dispositivo che installato in centrale termica separa dall'acqua tutte le impurità presenti nella rete idrica che potrebbero provocare malfunzionamenti dei componenti presenti nel circuito.

ATTENZIONE: Data la presenza di parti magnetiche, si raccomanda ai portatori di pacemaker di stare a debita distanza durante il funzionamento e la manutenzione. Si presti attenzione anche all'impiego di apparecchiature elettroniche in prossimità dei magneti per evitare di comprometterne il funzionamento.

INSTALLAZIONE

È preferibile posizionarlo sul circuito di ritorno prima dell'ingresso in caldaia, in modo tale da intercettare le impurità che potrebbero danneggiare la caldaia e i circolatori. Si consiglia inoltre di installare apposite valvole d'intercettazione per svolgere la manutenzione.

Attenzione! Per un corretto funzionamento il defangatore deve essere sempre installato in posizione verticale.

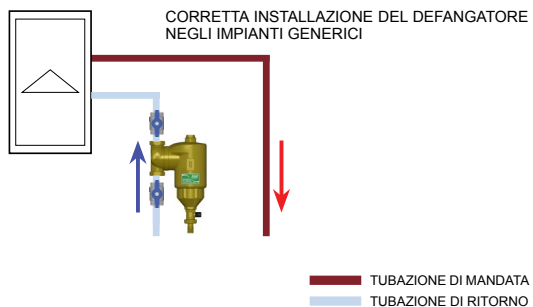
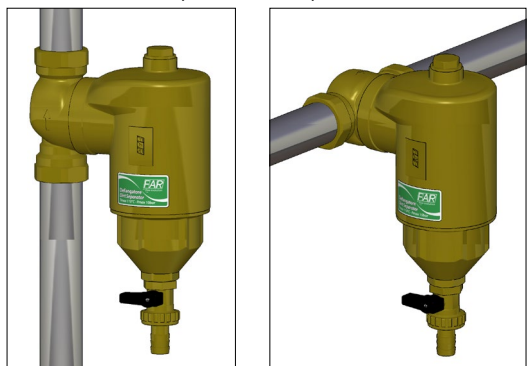

Nella parte superiore del defangatore è presente un attacco filettato con un tappo dove è possibile installare una valvola automatica di sfogo aria per facilitare l'espulsione del gas. Per l'eventuale installazione della valvola di sfogo aria automatica FAR, rimuovere il tappo e avvitare la valvola. L'attacco superiore è da 1/2" per tutti i modelli di defangatore.

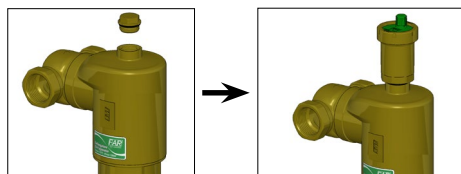

MANUTENZIONE

Il defangatore richiede una periodica pulizia del filtro interno per rimuovere le impurità depositate. Oltre alla normale procedura di scarico tramite l'apposito rubinetto situato nella parte inferiore (Fig.1), è possibile svitare con l'ausilio di una chiave a pappagallo il corpo inferiore (Fig.2) e sfilare la cartuccia filtrante per le operazioni di pulizia (Fig.3), in maniera da eliminare tutte le impurità.

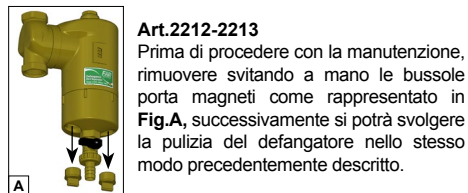
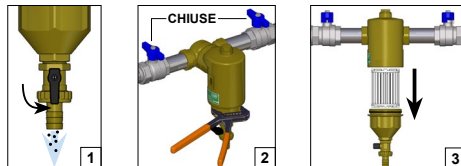

CARATTERISTICHE TECNICHE

Corpo: Ottone CB753S
Tappo superiore: Ottone CW617N
Rubinetto inferiore: Ottone CW617N
Temperatura max d'esercizio: 110°C
Cartuccia filtrante: PA6
O-Ring: EPDM
Pressione nominale: 10 bar
Velocità max fluido: 1.4 m/s



SWIVELLING DIRT SEPARATOR

ART.2207-2208-2210-2211-2212-2213-2216-2217

Installation instructions



OPERATION

The dirt separator is installed in the central heating system, to filter out any impurities in the water supply which could cause malfunction of the components in the circuit.

WARNING: Due to the presence of magnetic parts, it is recommended that persons with pacemaker take the necessary precautions, remaining at safe distance during functioning or maintenance. Also the use of electronic devices next to magnets requires attention, in order to avoid malfunctioning.

INSTALLATION

It is recommended that the dirt separator is installed at the boiler inlet, so as to stop impurities which could damage boiler and pumps. We also advise installation of shut-off valves for maintenance operations.

Warning! for proper operation the dirt separator should always be installed in a vertical position.

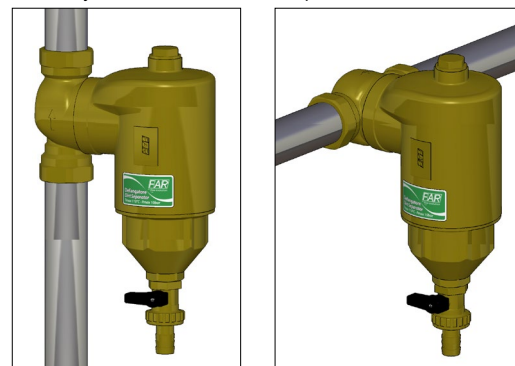

CORRECT INSTALLATION IN GENERIC SYSTEMS

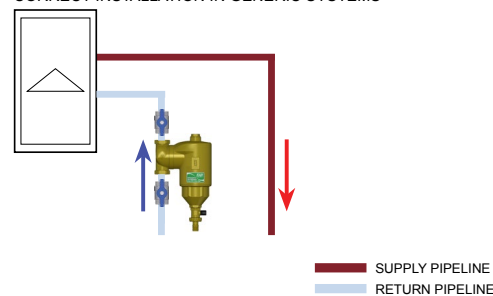

CORRECT INSTALLATION IN SYSTEMS WITH MIXING VALVE

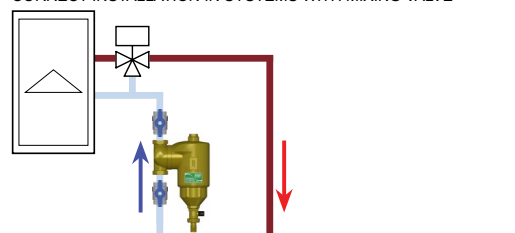

A threaded connection with a plug is located on top of the dirt separator, so that an automatic air vent valve can be installed to make the gas purging easier. The FAR automatic air vent valve can be installed simply by removing the upper plug and screwing the valve onto the dirt separator. All versions of the dirt separator are available with 1/2" upper connection.

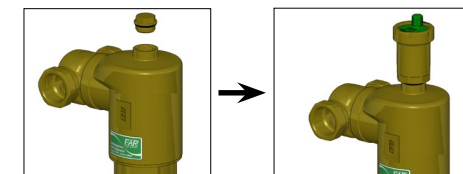

MAINTENANCE

The dirt separator requires a periodical cleaning of the inner filter, in order to remove any impurities deposited. Besides the discharge procedures through the drain cock located in the lower section of the dirt separator (Fig.1), it is also possible to unscrew the lower body (Fig.2) with the aid of a plumbing wrench and take off the cartridge for cleaning operations (Fig.3), so as to remove all impurities.

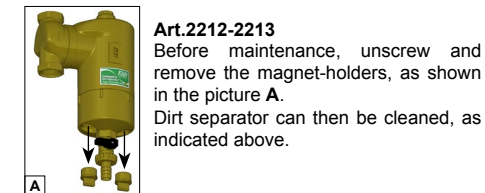
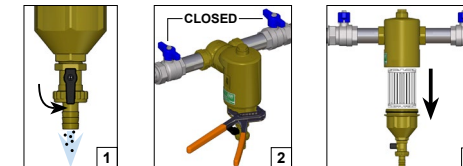

TECHNICAL FEATURES

Body: CB753S brass
Upper plug: CW617N brass
Lower cock: CW617N brass
Max working temperature: 110°C
Cartridge: PA6
O-Ring: EPDM
Nominal pressure: 10 bar
Max fluid speed: 1.4 m/s



SEPARADOR DE LODOS ORIENTABLE

ART.2207-2208-2210-2211-2212-2213-2216-2217

Instrucciones de instalación



FUNCIONAMIENTO

El separador de lodos es un dispositivo que instalado en sala de calderas separa del agua todas las impurezas presentes en la red hidráulica que podrían provocar malos funcionamientos de los componentes presentes en el circuito.

ATENCIÓN: Debido a la presencia de partes magnéticas, se recomienda a los portadores de marcapasos mantenerse a la debida distancia durante el funcionamiento y la manutención. Prestar atención también al uso de aparatos electrónicos próximos a los imanes para evitar comprometer su funcionamiento.

INSTALACIÓN

Es preferible posicionarlo en el circuito de retorno antes de la entrada a la caldera, de manera que intercepte las impurezas que podrían dañar la caldera y los circuladores. Se aconseja también instalar válvulas de corte para realizar la manutención.

Atención! para un correcto funcionamiento el separador debe ser siempre instalado en posición vertical.

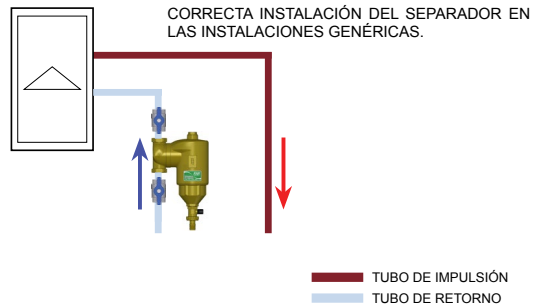
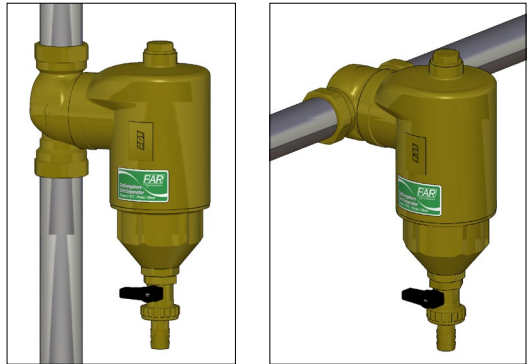

En la parte superior del separador se encuentra una conexión roscada con un tapón donde se puede instalar un purgador automático para facilitar la expulsión de los gases. Para la eventual instalación de este purgador automático FAR, quitor el tapón y enroscar el purgador. La conexión superior es siempre de 1/2" en todos los modelos FAR.

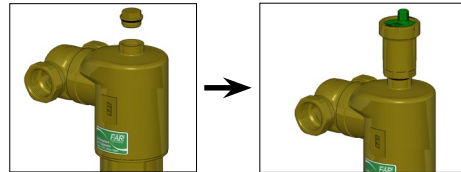

MANUTENCION

El separador necesita una limpieza periódica del filtro interno para quitar las impurezas depositadas. En cuanto al normal procedimiento de descarga a través del grifo situado en la parte inferior (Fig1), es posible desenroscar con la ayuda de un pico de loro el cuerpo inferior (Fig.2) y quitar el cartucho filtrante para la operación de limpieza (Fig.3), a fin de eliminar todas las impurezas.

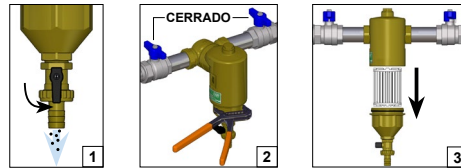

Art.2212-2213
Antes de proceder con la manutención quitar desenroscando manualmente los casquillos porta-imanos como se representa en Fig. A. Después se podrá proceder a la limpieza del separador de la misma manera descrita anteriormente.



CARACTERÍSTICAS TÉCNICAS

Cuerpo: Latón CB753S
Tapon superior: Latón CW617N
Grifo inferior: Latón CW617N
Temperatura max d'esercizio: 110°C
Cartucho filtrante: PA6
Junta tórica: EPDM
Presión nominal: 10 bar
Velocidad máxima del fluido 1,4 m/s



ГРЯЗЕУЛОВИТЕЛЬ С ПОВОРОТНЫМ СОЕДИНЕНИЕМ

ART.2207-2208-2210-2211-2212-2213-2216-2217

Инструкция по монтажу



НАЗНАЧЕНИЕ

Грязеуловитель предназначен для фильтрации и удаления любых механических примесей из циркулирующей воды в системах центрального теплоснабжения.

ВНИМАНИЕ: Из-за наличия двух магнитных вкладышей людям с кардиостимуляторами рекомендуется соблюдать меры предосторожности, оставаясь на безопасном расстоянии во время работы или технического обслуживания. Использование рядом с магнитами электронные устройства требует внимания, т.к. магниты могут создавать помехи.

МОНТАЖ

Грязеуловитель рекомендуется устанавливать на обратной линии перед котлом, чтобы отфильтровать примеси, которые могут причинить вред котлу или насосу. Для удобства технического обслуживания рекомендуется обвязать грязеуловитель отсечными кранами.

Внимание! Грязеуловитель для корректной работы должен быть всегда в вертикальном положении

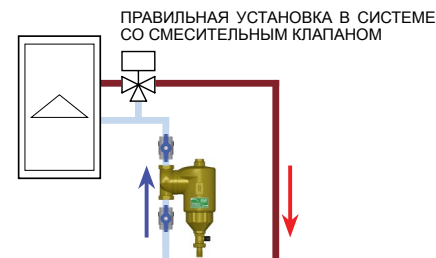
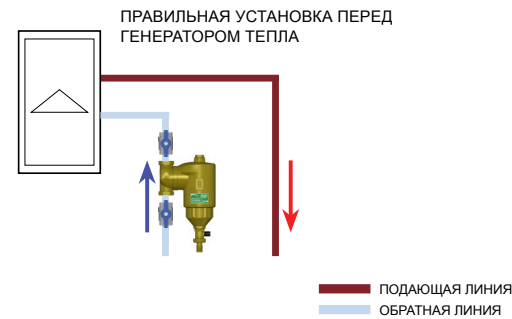
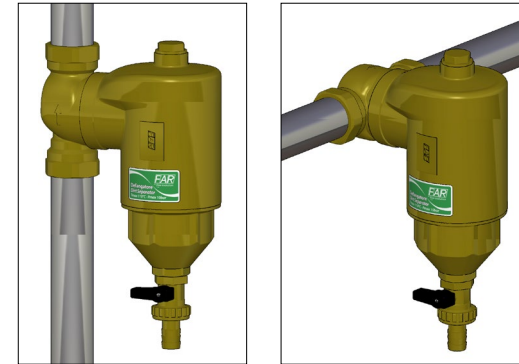

В верхней части сепаратора расположено резьбовое отверстие 1/2" с заглушкой, в которое может быть установлен автоматический воздуховыпускной клапан. Автоматический воздуховыпускной клапан FAR присоединяется простым вкручиванием воздухоотводчика после снятия заглушки.

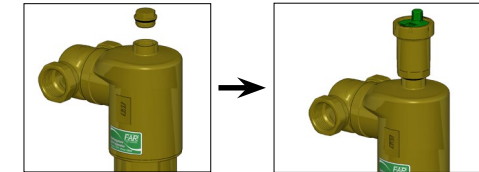

ОБСЛУЖИВАНИЕ

Требуется периодически очищать внутренний фильтр от скопившихся примесей. Осажденная грязь удаляется через дренажный кран в нижней части грязеуловителя (рис.1), для того чтобы удалить всю скопившуюся грязь, надо открутить нижнюю часть корпуса (рис.2) и вынуть картридж для промывки (рис.3).



Art.2212-2213
Перед техническим обслуживанием открутите пробки и вытащите магниты, как показано на рис.А. Дальнейшая очистка грязеуловителя с магнитными вставками производится так же, как описано выше



ТЕХНИЧЕСКИЕ ХАРАКТЕРИСТИКИ

Корпус: латунь СВ753S
Заглушка: латунь CW617N
Спускной кран: латунь CW617N
Макс.рабочая температура: 110°C
Картридж: PA6
Прокладка O-ring: EPDM
Номинальное давление: 10 бар
Макс.скорость потока: 1,4 м/с



POT A BOUE ORIENTABLE

ART.2207-2208-2210-2211-2212-2213-2216-2217

Mode d'emploi



FONCTIONNEMENT

Dans les installations de chauffage les pots à boue séparent l'eau de toutes les impuretés présentes, qui peuvent conduire à de mauvais fonctionnements des composants dans le circuit.

ATTENTION : En raison de la présence de aimants, il est recommandé aux porteurs de pace-maker de rester à une distance sécuritaire pendant le fonctionnement et l'entretien. Prêter aussi attention à l'utilisation de l'équipement électronique dans le voisinage de l'aimant pour éviter un mauvais fonctionnement.

INSTALLATION

Il est préférable de le placer sur la ligne de retour avant la chaudière, de manière à intercepter les impuretés qui peuvent endommager la chaudière et les circulateurs. Il est également conseillé d'installer vannes d'arrêt appropriées pour effectuer l'entretien.

Attention! Pour un fonctionnement correct, le pot à boue doit toujours être installé dans une position verticale.

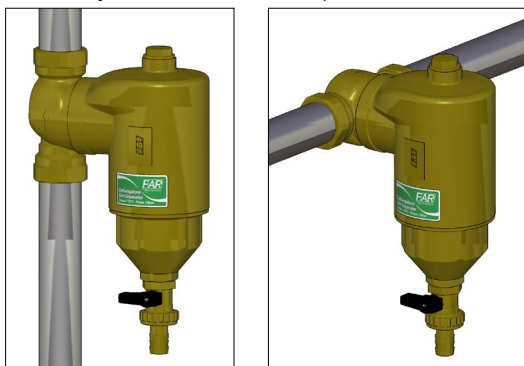

CORRECTE INSTALLATION DU POT A BOUE DANS LES INSTALLATIONS GENERIQUES

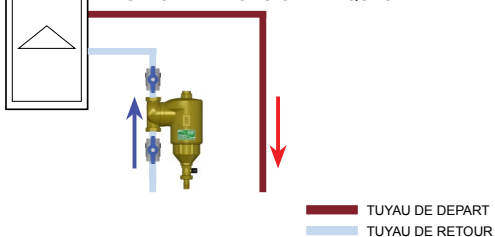

CORRECTE INSTALLATION DU POT A BOUE DANS LES INSTALLATIONS AVEC VANNES DE MELANGE

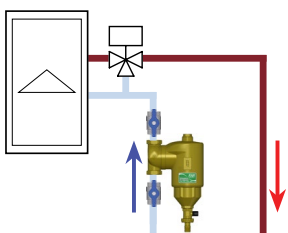

Dans la partie supérieure du pot à boue est présente une connexion filetée avec un bouchon où vous pouvez installer un purgeur d'air automatique pour faciliter l'expulsion des gaz. Pour l'installation du purgeur d'air automatique FAR, retirez le bouchon et serrez le purgeur. La connexion haut est de 1/2" pour tous les modèles de pot à boue.

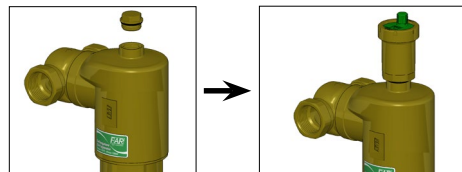

ENTRETIEN

Le pot à boue nécessite un nettoyage périodique du filtre interne pour éliminer les impuretés déposées.

En plus de la procédure de décharge normale en utilisant l'approprié robinet placé dans la partie inférieure (Fig.1), il est possible dévisser le corps inférieur à l'aide d'une clé à tube (Fig.2) et retirez la cartouche filtrante pour les opérations de nettoyage (Fig.3), de manière à éliminer toutes les impuretés.

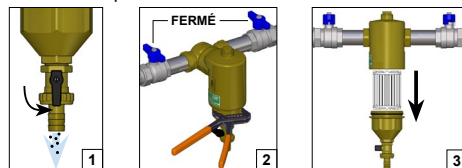

Art.2212-2213

Avant de procéder à l'entretien, retirez dévissant les porte-aimants, comme représenté dans Fig.A, alors effectuer le nettoyage du pot à boue de la même manière que décrit ci-dessus.

CARACTERISTIQUES TECHNIQUES

Corps : Laiton CB753S
Bouchon supérieur : Laiton CW617N
Robinet inférieur : Laiton CW617N
Température max. d'exercice : 110°C
Cartouche filtrante : PA6
O-Ring : EPDM
Pression nominale : 10 bars
Vitesse max du fluide : 1.4 m/s